

S7 TV Hoch mit Lina TV 4551 s/s

Speicherstein



Abbildung: S7 TV Hoch mit Lina TV 4551 s/s
 Oberflächenveredelung: Camina Silikatanstrich

Standard



Tür schwenkbar
Anschlag li./re.



Front Kristall

Gesamtgewicht



ca.
670 kg

Kamineinsatz

Lina TV 4551 s/s
 NW-Leistung: 7 kW
 Abgasstutzen: Ø 180 mm

Optional



Tür
hochschiebbar
(Fronttür)



Doppel-
verglasung



Mehr Infos unter
www.camina-schmid.de

Zubehör



SMR



Vorlegeplatte

Speicherbeton



Speicherbeton



Designbeton

Maßzeichnungen

S7 TV Hoch mit Lina TV 4551 s/s

Frontansicht M 1:20

Seitenansicht links M 1:20

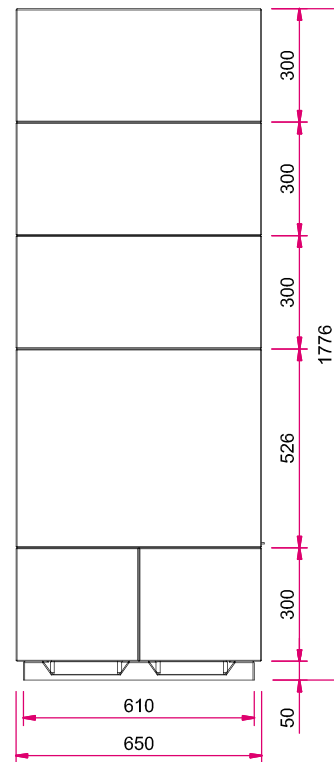
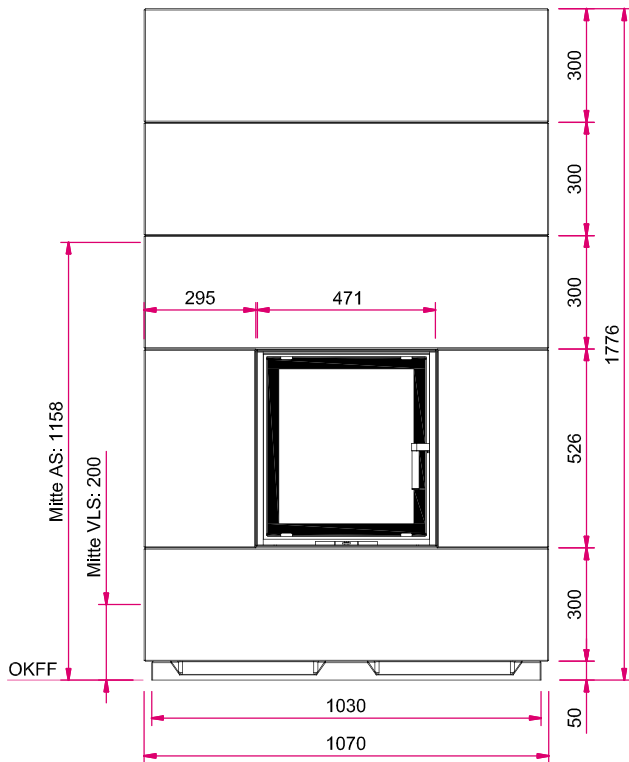

Hinweis: Mit optionalem Zubehör bitte die Angaben in den Preislisten beachten.
AS: Abgasstutzen, VLS: Verbrennungsluftstutzen, OKFF: Oberkante Fertigfußboden

Draufsicht M 1:20

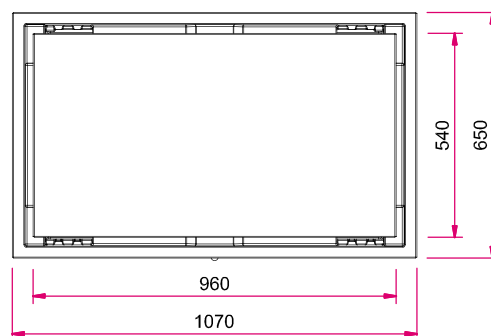

S7 TV Hoch mit Lina TV 5551 s/s

Speicherstein



Abbildung: S7 TV Hoch mit Lina TV 5551 s/s
 Oberflächenveredelung: Camina Silikatanstrich

Standard



Tür schwenkbar
Anschlag li./re.



Front Kristall

Gesamtgewicht



ca.
689 kg

Kamineinsatz

Lina TV 5551 s/s
 NW-Leistung: 7 kW
 Abgasstutzen: Ø 180 mm

Optional



Tür
hochschiebbar
(Fronttür)



Doppel-
verglasung



Mehr Infos unter
www.camina-schmid.de

Zubehör



SMR



Vorlegeplatte

Speicherbeton



Speicherbeton



Designbeton

Maßzeichnungen S7 TV Hoch mit Lina TV 5551 s/s

Frontansicht M 1:20

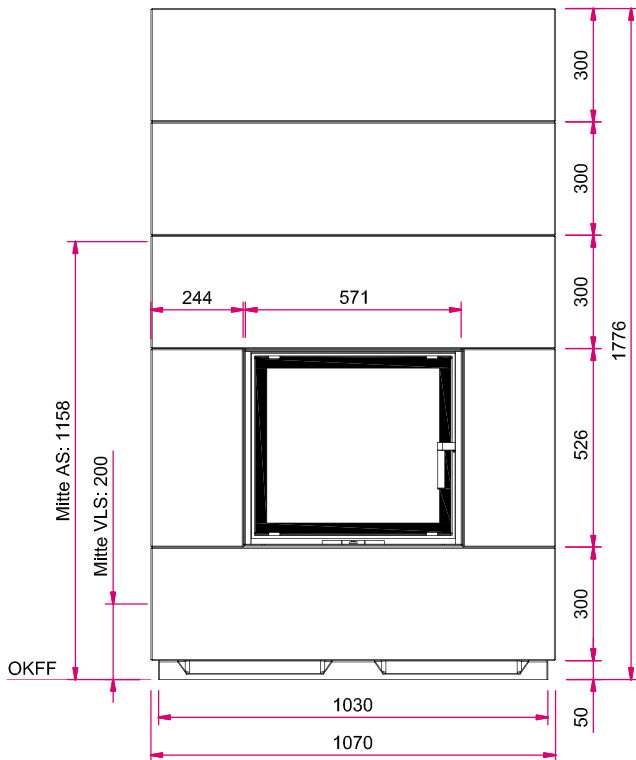

Seitenansicht links M 1:20

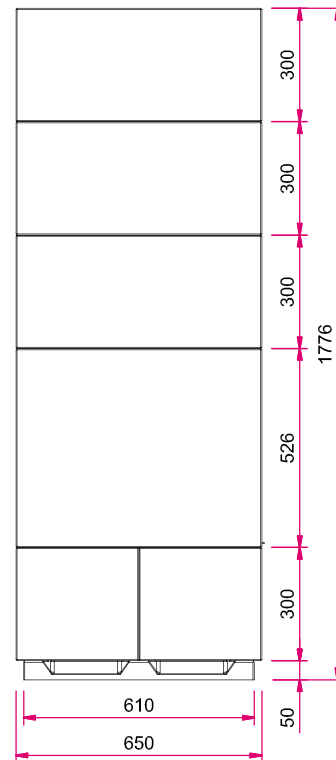

Hinweis: Mit optionalem Zubehör bitte die Angaben in den Preislisten beachten.
AS: Abgasstutzen, VLS: Verbrennungsluftstutzen, OKFF: Oberkante Fertigfußboden

Draufsicht M 1:20

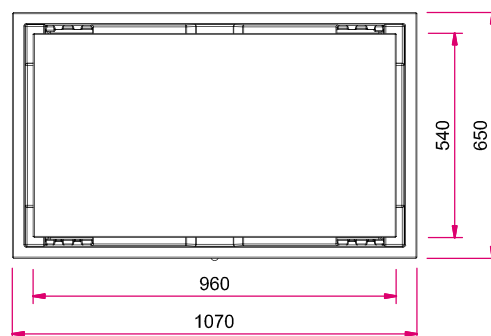

S7 TV Hoch mit Lina TV 6751 s/s Speicherstein



Abbildung: S7 TV Hoch mit Lina TV 6751 s/s
Oberflächenveredelung: Camina Silikatanstrich

Abbildung: S7 TV Hoch mit Lina TV 6751 s/s in Kombination mit Designbeton
Oberflächenveredelung: Camina Silikatanstrich

Standard



Tür schwenkbar
Anschlag li./re.



Front Kristall

Gesamtgewicht



ca.
707 kg

Kamineinsatz

Lina TV 6751 s/s
NW-Leistung: 9 kW
Abgasstutzen: Ø 200 mm

Optional



Tür
hochschiebbar
(Fronttür)



Front Kristall +
(nur Lina h)



Doppel-
verglasung



Mehr Infos unter
www.camina-schmid.de

Zubehör



SMR



Elektronischer
Türantrieb
(nur Lina h)



Vorlegeplatte

Speicherbeton



Speicherbeton



Designbeton

Maßzeichnungen S7 TV Hoch mit Lina TV 6751 s/s

Frontansicht M 1:20

Seitenansicht links M 1:20

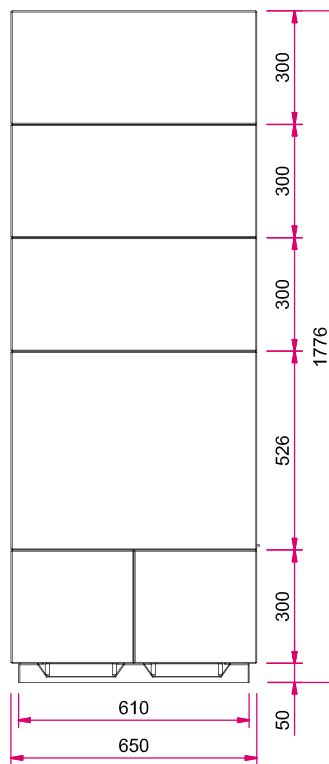
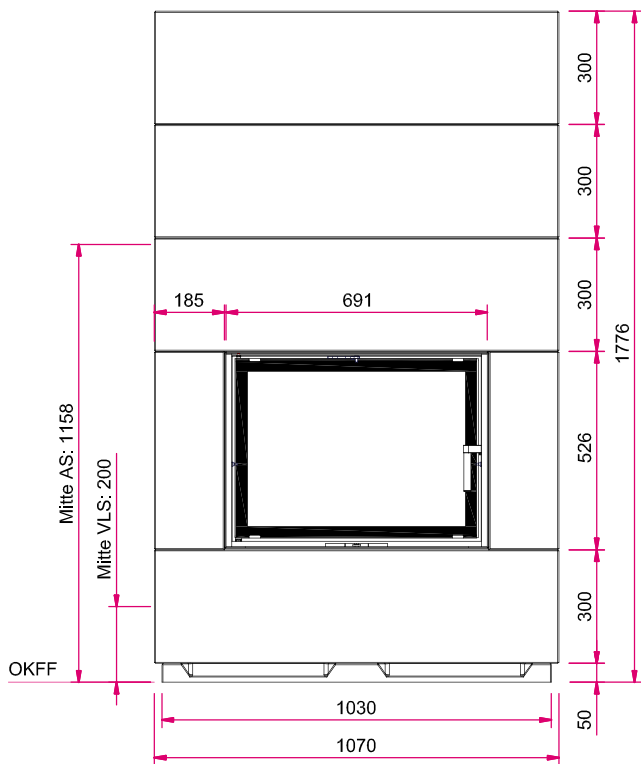

Hinweis: Mit optionalem Zubehör bitte die Angaben in den Preislisten beachten.
AS: Abgasstutzen, VLS: Verbrennungsluftstutzen, OKFF: Oberkante Fertigfußboden

Draufsicht M 1:20

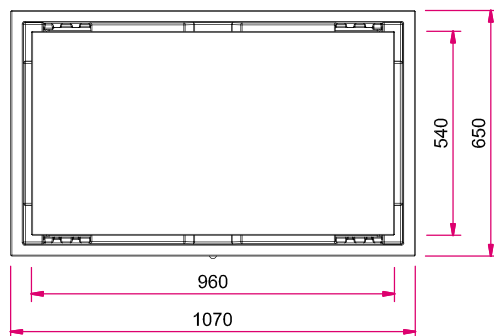

S7 TV Hoch Powerbloc

Wärmespeicher-Anlage

Camina[®]
EXCLUSIVE FIREDESIGN



Abbildung: S7 TV Hoch als Wärmespeicher-Anlage mit Lina TV 4551 s/s in schematischer Darstellung

Abbildung: S7 TV Hoch als Wärmespeicher-Anlage mit Lina TV 4551 s/s
Oberflächenveredelung: Camina Silikatanstrich

Standard



Tür schwenkbar
Anschlag li./re.



Front Kristall

Gesamtgewicht



kg
ca.
1140 kg

Kamineinsatz

Lina TV 4551 s/s
NW-Leistung: 7 kW
Abgasstutzen: Ø 160 mm

Zubehör



Vorlegeplatte



A

Mehr Infos unter
www.camina-schmid.de

Speicherbeton



Speicherbeton

Frontansicht M 1:20

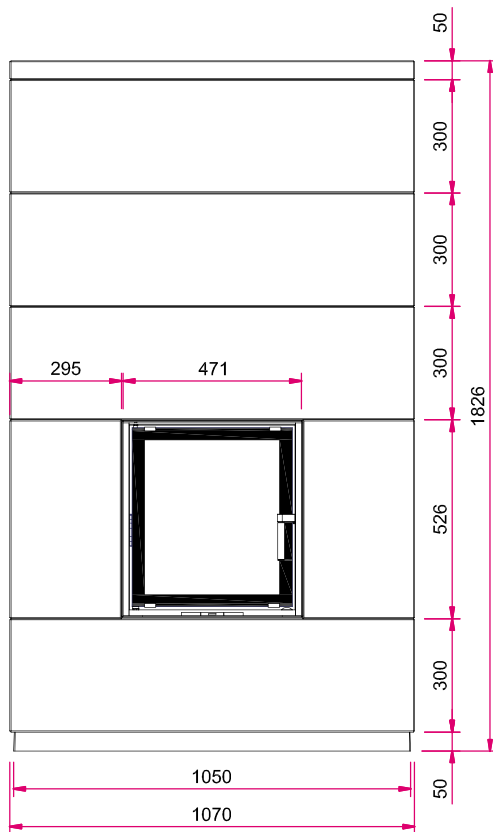

Seitenansicht links M 1:20

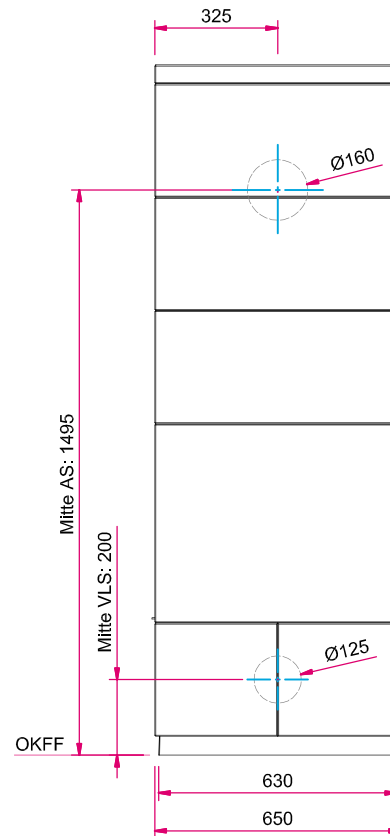

AS: Abgasstutzen, VLS: Verbrennungsluftstutzen, OKFF: Oberkante Fertigfußboden

Draufsicht M 1:20

