

# S30 G mit Ekko G L 67 und Wandanschluss Speicherstein



Info zum  
Wandaufbau



Abbildung: S30 G mit Ekko G L 67 und Wandanschluss  
Oberflächenveredelung: Camina Silikatanstrich

## Standard



Stahlblech  
anthrazit (matt)



Wand-  
anschluss



Hinterlüftete  
Rückwand

Gesamt-  
gewicht



ca.  
470 kg

## Gas-Kamineinsatz

Ekko G L 67

Leistungsbereich:

$I_{2E} / I_{2H}$ : 3,4 – 9,1 kW

$I_{2ELL}$ : 2,9 – 9,2 kW

$I_{3B/P 50}$ : 2,0 – 9,2 kW

Abgasanschluss: Ø 130 / 200 mm  
reduziert auf Ø 100 / 150 mm

## Optional



Glaskeramik  
schwarz  
(glänzend)

## Zubehör



LED-Ambiente  
Beleuchtung



A

Mehr Infos unter  
[www.camina-schmid.de](http://www.camina-schmid.de)

## Speicherbeton



Speicherbeton

# Maßzeichnungen S30 G mit Ekko G L 67 und Wandanschluss

Frontansicht M 1:20

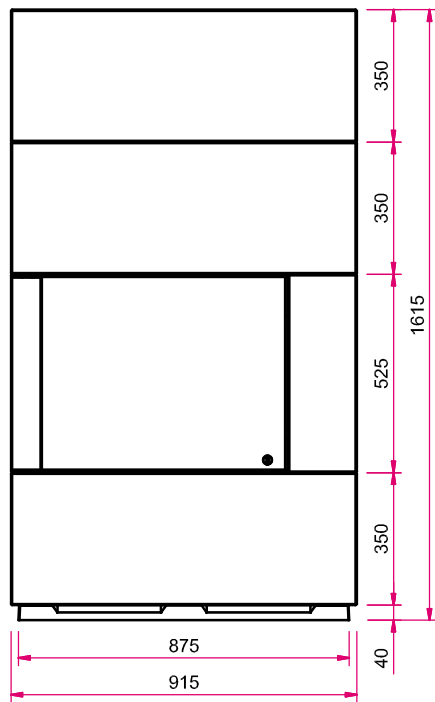

Seitenansicht links M 1:20

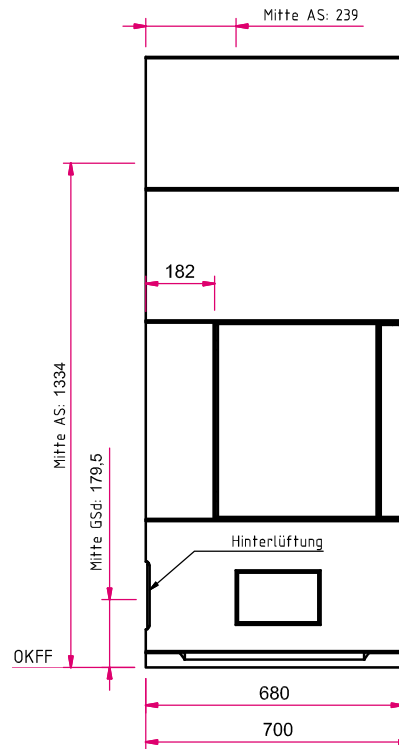

**Achtung!** Eine 230 V Anschlussleitung mit mind. zwei Schuko Steckdosen muss im Inneren der Anlage vorgesehen werden!

**Hinweis:** Mit optionalem Zubehör bitte die Angaben in den Preislisten beachten.  
AS: Abgasstutzen, GSD: Gassteckdose, OKFF: Oberkante Fertigfußboden

Draufsicht M 1:20

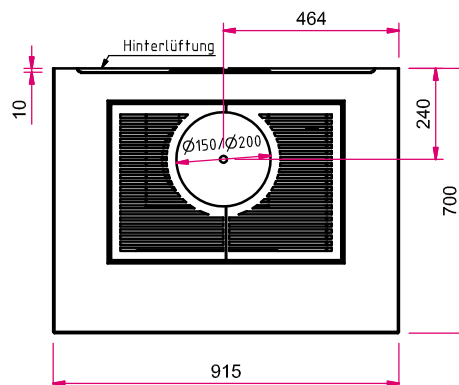

# S30 G mit Ekko G L 67 und Deckenanschluss Speicherstein



Info zum  
Wandaufbau



Abbildung: S30 G mit Ekko G L 67 und Deckenanschluss  
Oberflächenveredelung: Camina Silikatanstrich

## Standard



Stahlblech  
anthrazit (matt)



Deckenanschluss  
Ø 150 mm oder  
Ø 200 mm



Hinterlüftete  
Rückwand

Gesamt-  
gewicht



ca.  
470 kg

## Gas-Kamineinsatz

Ekko G L 67

Leistungsbereich:

$I_{2E} / I_{2H}$ : 3,4 – 9,1 kW

$I_{2ELL}$ : 2,9 – 9,2 kW

$I_{3B/P 50}$ : 2,0 – 9,2 kW

Abgasanschluss: Ø 130 / 200 mm  
reduziert auf Ø 100 / 150 mm

## Optional



Glaskeramik  
schwarz  
(glänzend)

## Zubehör



LED-Ambiente  
Beleuchtung



A

Mehr Infos unter  
[www.camina-schmid.de](http://www.camina-schmid.de)

## Speicherbeton



Speicherbeton

# Maßzeichnungen S30 G mit Ekko G L 67 und Deckenanschluss

Frontansicht M 1:20

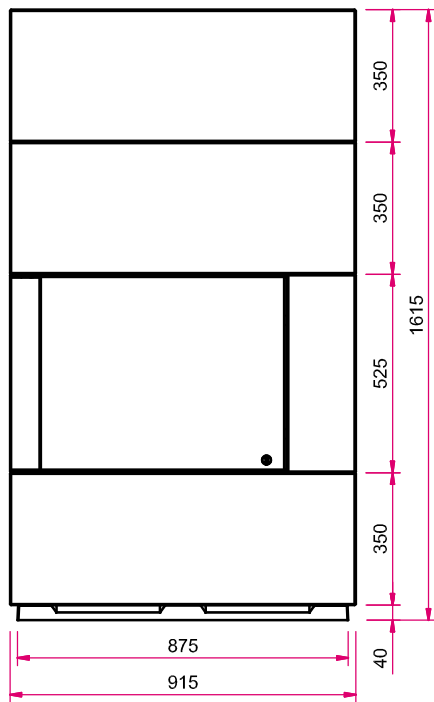

Seitenansicht links M 1:20

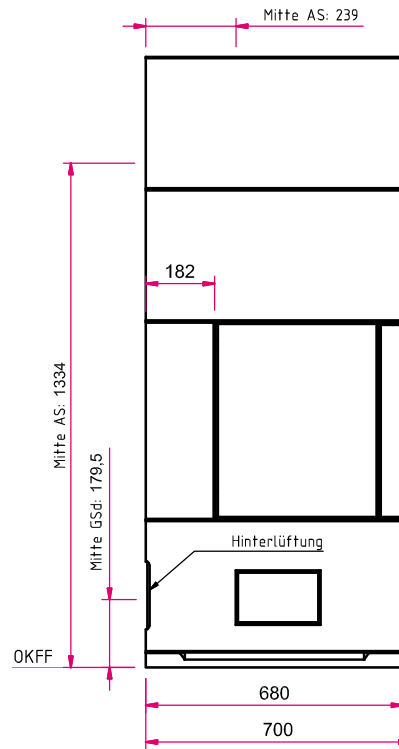

**Achtung!** Eine 230 V Anschlussleitung mit mind. zwei Schuko Steckdosen muss im Inneren der Anlage vorgesehen werden!

**Hinweis:** Mit optionalem Zubehör bitte die Angaben in den Preislisten beachten.

AS: Abgasstutzen, GSD: Gassteckdose, OKFF: Oberkante Fertigfußboden

Draufsicht M 1:20

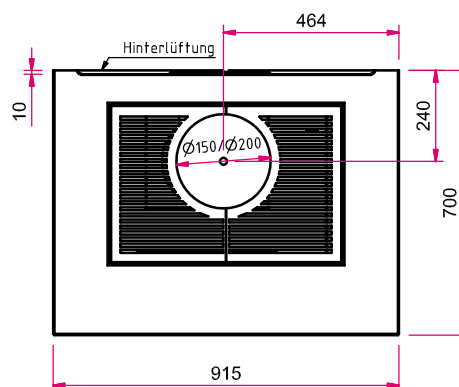

# S30 G mit Ekko G R 67 und Wandanschluss Speicherstein



Info zum  
Wandaufbau



Abbildung: S30 G mit Ekko G R 67 und Wandanschluss  
Oberflächenveredelung: Camina Silikatanstrich

## Standard



Stahlblech  
anthrazit (matt)



Wand-  
anschluss



Hinterlüftete  
Rückwand

Gesamt-  
gewicht



ca.  
470 kg

## Gas-Kamineinsatz

Ekko G R 67

Leistungsbereich:

$I_{2E} / I_{2H}$ : 3,4 – 9,1 kW

$I_{2ELL}$ : 2,9 – 9,2 kW

$I_{3B/P 50}$ : 2,0 – 9,2 kW

Abgasanschluss: Ø 130 / 200 mm  
reduziert auf Ø 100 / 150 mm

## Optional



Glaskeramik  
schwarz  
(glänzend)

## Zubehör



LED-Ambiente  
Beleuchtung



A

Mehr Infos unter  
[www.camina-schmid.de](http://www.camina-schmid.de)

## Speicherbeton



Speicherbeton

# Maßzeichnungen S30 G mit Ekko G R 67 und Wandanschluss

Frontansicht M 1:20

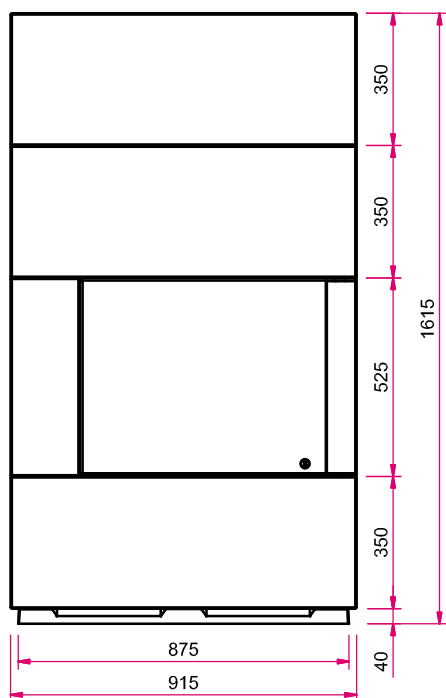

Seitenansicht links M 1:20

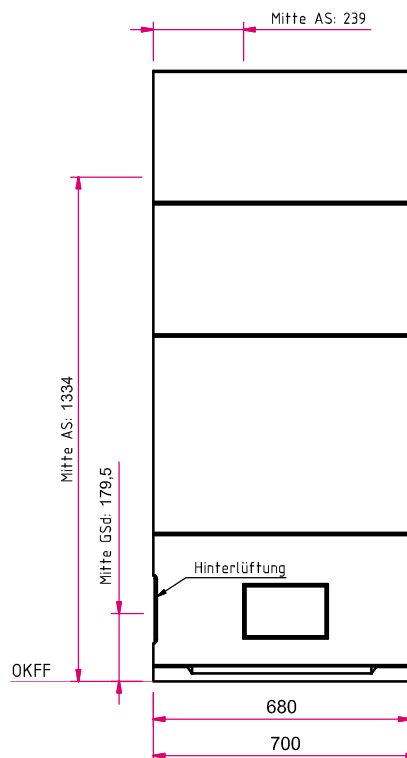

**Achtung!** Eine 230 V Anschlussleitung mit mind. zwei Schuko Steckdosen muss im Inneren der Anlage vorgesehen werden!

**Hinweis:** Mit optionalem Zubehör bitte die Angaben in den Preislisten beachten.

AS: Abgasstutzen, GSD: Gassteckdose, OKFF: Oberkante Fertigfußboden

Draufsicht M 1:20

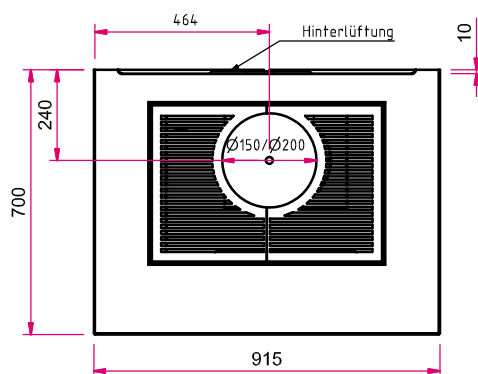

# S30 G mit Ekko G R 67 und Deckenanschluss Speicherstein



Info zum  
Wandaufbau



Abbildung: S30 G mit Ekko G R 67 und Deckenanschluss  
Oberflächenveredelung: Camina Silikatanstrich

## Standard



Stahlblech  
anthrazit (matt)



Deckenanschluss  
Ø 150 mm oder  
Ø 200 mm



Hinterlüftete  
Rückwand

Gesamt-  
gewicht



ca.  
470 kg

## Gas-Kamineinsatz

Ekko G R 67

Leistungsbereich:

$I_{2E} / I_{2H}$ : 3,4 – 9,1 kW

$I_{2ELL}$ : 2,9 – 9,2 kW

$I_{3B/P 50}$ : 2,0 – 9,2 kW

Abgasanschluss: Ø 130 / 200 mm  
reduziert auf Ø 100 / 150 mm

## Optional



Glaskeramik  
schwarz  
(glänzend)

## Zubehör



LED-Ambiente  
Beleuchtung



A

Mehr Infos unter  
[www.camina-schmid.de](http://www.camina-schmid.de)

## Speicherbeton



Speicherbeton

# Maßzeichnungen S30 G mit Ekko G R 67 und Deckenanschluss

Frontansicht M 1:20

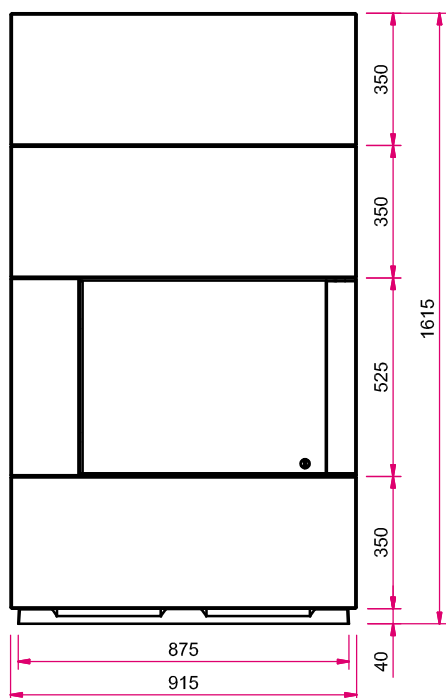

Seitenansicht links M 1:20

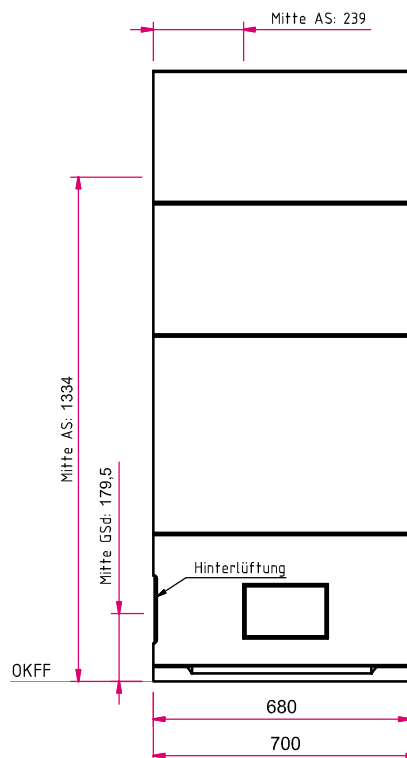

**Achtung!** Eine 230 V Anschlussleitung mit mind. zwei Schuko Steckdosen muss im Inneren der Anlage vorgesehen werden!

**Hinweis:** Mit optionalem Zubehör bitte die Angaben in den Preislisten beachten.

AS: Abgasstutzen, GSD: Gassteckdose, OKFF: Oberkante Fertigfußboden

Draufsicht M 1:20

